





### Optionsübersicht

Die Optionsbezeichnung gibt die Funktionen an, über die Ihre LAUFEN Badewanne verfügt.

	 Luftmassage	 Wassermassage	 Automatische Desinfektion	 LED-Beleuchtung	 Nebelfunktion
Option 605	●				
Option 615*				●	
Option 616**				●	
Option 625*	●			●	
Option 627**	●			●	●
Option 635		●			
Option 645	●	●			
Option 675*	●	●		●	
Option 695*	●	●	●	●	

\* LED = 

\*\* LED = 



Die Garantie/Haftung gilt nur, wenn die Installation von qualifiziertem Personal gemäß den Anleitungen durchgeführt wird.

Allgemeine Informationen	2
Pflegeanleitungen	3
Komponenten der Whirlwanne	4
Technische Daten	4
Vorbereitungen	5
Funktionsbeschreibung (Luftmassage, Wassermassage, LED-Beleuchtung, Nebelfunktion, automatische Desinfektion, manuelle Desinfektion)	6
Störungen	11
Wartungsanleitungen	12

## Allgemeine Informationen

Sehr geehrte Kundin, sehr geehrter Kunde,

vielen Dank, dass Sie eine LAUFEN Badewanne mit Whirlsystem ausgewählt haben.

Jede Badewanne mit Whirlsystem wurde einzeln getestet und muss strikte technische Anforderungen erfüllen, um die Qualität der verwendeten Materialien und die Funktion sämtlicher Komponenten zu gewährleisten.

In diesem Benutzerhandbuch finden Sie Anleitungen, Tipps und Empfehlungen, die Ihnen dabei helfen werden, Ihre Badewanne mit Whirlsystem optimal zu nutzen. Wir empfehlen Ihnen, dieses Handbuch aufmerksam durchzulesen. Sollten Sie weitere Informationen benötigen, wenden Sie sich bitte an Ihren LAUFEN Vertriebshändler.

### Allgemeine Kommentare

Befolgen Sie für die Installation Ihrer Badewanne mit Whirlsystem bitte die Montageanleitungen, die separat zu diesem Benutzerhandbuch geliefert wurden. Das Wassermassagesystem muss mit ausreichender Belüftung versorgt werden. Wenn die Badewanne mit einer Schürze installiert wird, ist zwischen Schürze und Boden ein Spalt von mindestens 10 mm zu belassen. Dieser Spalt darf nicht mit Handtüchern, einem Badteppich o. ä. abgedeckt werden, da er eine perfekte Belüftung gewährleistet.

### Sicherheit

Bei der Installation der Badewanne sind einige einfache Schritte zu beachten, um möglichen Unfällen vorzubeugen. Die Installation darf nur von qualifizierten Technikern durchgeführt werden. Bitte befolgen Sie die Anleitungen im Installationshandbuch, das im Lieferumfang der Badewanne enthalten ist. Die Badewanne muss an eine Spannung von 230 V AC bei 50 Hz angeschlossen werden. Das Gerät muss über eine Fehlerstromschutzeinrichtung mit einem Ansprechfehlerstrom gespeist werden, der 30 mA nicht überschreitet. Außerdem muss die elektrische Installation mit einem Stromschalter ausgestattet sein, um die allpolige Abschaltung vom Netz sicherzustellen. Zwischen den Metallelementen des Bades ist eine Spannungsausgleichverbindung gemäß den entsprechenden Vorschriften im jeweiligen Land herzustellen.

**Zulässige Änderungen:** Das Unternehmen LAUFEN behält sich das Recht vor, Änderungen an seinen Produkten ohne vorhergehende Ankündigung vorzunehmen.  
**Andere Sprachversionen der Benutzerhandbücher finden Sie auf beiliegendem Datenträger.**



### Warnung

- Lassen Sie das Wasser nach jedem Bad ab.
- Personen mit eingeschränkter Mobilität müssen bei der Nutzung der Badewanne mit Whirlsystem besonders vorsichtig sein.
- Kleinkinder sollten den Whirlpool nur unter angemessener Aufsicht nutzen.
- Verwenden Sie nur verdünnte Essenzen, Parfüms und Badesalze. Verwenden Sie nur Produkte, die speziell für Badewannen mit Whirlsystem vorgesehen sind.
- Eine regelmäßige Desinfektion gewährleistet ein hygienisches Baden:
  - Erste Desinfektion: Vor der erstmaligen Verwendung des Whirlpoolbades muss eine erste Desinfektion durchgeführt werden.
  - Empfohlene regelmäßige Desinfektion: Führen Sie den Desinfektionsvorgang nach jeder 3. Nutzung des Bades durch (regelmäßiges Abtöten von Keimen).
  - Nach längerer Nichtbenutzung: Nach einem Nichtbenutzungszeitraum von ungefähr 3 Wochen sollte das Whirlpoolbad vor der erneuten Nutzung ebenfalls desinfiziert werden.
- Teile mit spannungsführenden Komponenten, außer den Teilen mit einer Schutzkleinspannung, die 12 V nicht überschreitet, müssen für die Person in der Badewanne unzugänglich sein.
- Teile mit elektrischen Komponenten, außer den Fernbedienungsrichtungen, müssen so positioniert oder befestigt werden, dass sie nicht in die Badewanne hineinfallen können.
- Die Fehlerstromschutzeinrichtung der elektrischen Installation muss gemäß den Prüfungs- und Rückstellungsanleitungen geprüft werden.
- Bitte stellen Sie sicher, dass alle mit der Badewanne gelieferten Handbücher für die nachfolgenden Besitzer und Benutzer zur Verfügung stehen.
- Die Badewanne darf nur von Installateuren installiert oder repariert werden, die den entsprechenden Behörden den Nachweis erbringen können, dass sie das Bewusstsein und die Befähigung zur Anwendung der nationalen gesetzlichen Anforderungen an die Sicherheit wie z. B. zur Stromversorgung/Wasserentsorgung haben.
- Die Verwendung eines Whirlpoolbades kann den Blutdruck senken und den Kreislauf anregen. Personen mit Kreislaufproblemen sollten deshalb zuerst ihren Hausarzt dazu konsultieren, wie sie das Bad optimal nutzen können.
- Nicht direkt in die Lampe blicken, denn dies kann die Augen schädigen.

## Pflegeanleitungen



### Pflege der Badewanne

Die Oberflächen sind reinigungs- und wartungsfreundlich. Auf der glatten Oberfläche sammelt sich kaum Schmutz an. Regelmäßige Pflege: Verwenden Sie einen Schwamm, ein weiches Tuch und ein leicht antistatisches Reinigungsmittel. Dadurch behält die Badewanne ihren Glanz und ist schmutzabweisend.

Verwenden Sie zur Reinigung Ihrer Massagewanne einen weichen Schwamm, Flüssigseife und Wasser. Trocknen Sie sie mit einem trockenen Tuch ab. Vermeiden Sie die Verwendung von Scheuer- und Lösungsmitteln. Sie könnten die Oberfläche der Badewanne beschädigen.

Entfernen Sie hartnäckigen Schmutz mit einem flüssigen Haushaltsreinigungsmittel wie z. B. Geschirrspülmittel oder Flüssigseife (beachten Sie die Verdünnungsanleitungen).

Entfernen Sie Kalkflecken mit einem Entkalkungsmittel. Spülen Sie immer mit viel Wasser nach. Verwenden Sie zum Nachpolieren ein weiches Tuch. Es dürfen keine säurehaltigen Reinigungsmittel oder Reinigungssessig verwendet werden.

### Schäden

Verkratzte Oberflächen sollten von einem Spezialisten behandelt werden. Mit einer lösungsfreien Polierpaste polieren. Wenn nötig, kann die Oberfläche vor dem Polieren zuerst mit einem nassen Schmirgelpapier (Nr. 800, gefolgt von Nr. 1200) abgeschliffen werden. **Alkohol oder acetonhaltige Lösungsmittel dürfen auf keinen Fall verwendet werden.**

Schäden infolge einer ungeeigneten Behandlung seitens des Benutzers werden nicht von der Garantie gedeckt.

### Elektronische Sensorsteuerung

Über die elektronische Sensorsteuerung wird die Luftmassage, die Wassermassage und die farbige LED-Beleuchtung betätigt. Die automatische Badewannendesinfektion (nur Option 695) erfolgt ebenfalls über die elektronische Sensorsteuerung. Der berührungsempfindliche Sensor ist in das Sanitäracryl integriert. Aus diesem Grund ist die Steuerung äußerst hygienisch, reinigungsfreundlich und kratzfest.

Um die Sensortasten zu betätigen, berühren Sie das entsprechende Symbol langsam mit dem ganzen Finger. Wenn Sie die Sensortaste zu schnell berühren, nur einen Teil des Fingers verwenden oder die Taste zu leicht drücken, bleibt der gewünschte Effekt aus.

### Luftmassage

Das Luftmassagesystem verfügt über im Boden der Badewanne integrierte Luftlöcher. Ozonisierte Warmluft strömt über Luftkanäle unter dem Badewannenboden und über die Luftaustrittslöcher in das Wasser. Das System ist äußerst hygienisch und wartungsfreundlich. Die Luftkanäle haben ihren eigenen Entwässerungskanal zum Abfluss hin, damit sie immer vollständig entleert sind.

Das LAUFEN Luftmassagesystem ist alterungsbeständig. Das Gebläse schaltet sich nach jeder Nutzung des Whirlpoolbades automatisch ein, um die Luftkanäle zu trocknen, auch dann, wenn Sie die Badewanne nur zum Duschen nutzen.

### Wassermassage

Anders als das Luftmassagesystem verwendet das Wassermassagesystem Wasserdüsen, um die gewünschte Massagewirkung zu erzielen. Je nach Modell verfügt Ihre Badewanne über 10 bzw. 14 Massagedüsen. Sechs dieser Wasserdüsen befinden sich an den Seiten der Badewanne. Ihre Ausrichtung und Intensität können über einen berührungsempfindlichen Sensor oder manuell geändert werden. Im Rücken- und Fußbereich der Badewanne sind Mikrodüsen vorhanden, deren Intensität einstellbar ist. Es wird allgemein empfohlen, die Düsen nicht senkrecht, sondern in einem leichten Winkel auf den Körper zu richten.

### LED-Beleuchtung

Die LED-Beleuchtung bietet einen speziellen Lichteffekt und geben Ihrer Badewanne die Annehmlichkeiten einer Farbtherapie.

Dieses Licht erzeugt eine entspannende Atmosphäre in Ihrer Badewanne, die Ihr Wohlbefinden – mit oder ohne Luftmassage – weiter steigert. Die kleinbemessene, innovative RGB-LED-Technik im flachen Design und mit niedrigem Verbrauch erzeugt sehr starke Lichteffekte. Der Benutzer kann zwischen einem Zyklus aus sechs Farben oder der direkten Auswahl individueller Farben auswählen.

Die verfügbaren Farben sind: Weiß, Gelb, Orange, Blau, Grün und Rot.

### Automatische Desinfektion (nur bei Option 695)

Die LAUFEN Badewanne verwendet zur Reinigung und zum Abtöten von Keimen einen automatischen Desinfektionsvorgang. Dieser kann mit der Fernbedienung gestartet werden und reinigt die Badewanne mit Hilfe einer Desinfektionsflüssigkeit.

### Nebelfunktion

Die Nebelfunktion dient zur Steigerung der Entspannung. Der Nebel kann mit ätherischen Wellness-Essenzen versetzt werden, welche unter der Artikelnummer 2.9980.0.000.0000.1 nachbestellt werden können. Vier verschiedene Düfte stimulieren Körper und Geist auf unterschiedliche Art und Weise. Sie werden im Mischungsverhältnis 1:20 dem destillierten Wasser beigemischt. Achten Sie darauf, ausschließlich destilliertes Wasser zu verwenden, um ein Verkalken der Leitungen zu verhindern. Entleeren Sie den Tank regelmäßig und füllen Sie ihn mit frischem destilliertem Wasser auf. Die Leuchtdiode des Sensors am Wannenrand zeigt Ihnen an, wenn der Inhalt des Tanks verbraucht ist und nachgefüllt werden muss. Weitere Instruktionen finden Sie auf Seite 9.

## Technische Daten

### Gesamtleistung

Option 605	– 0,77 kW
Option 615	– 0,01 kW
Option 616	– 0,10 kW
Option 625	– 0,78 kW
Option 627	– 0,88 kW
Option 635	– 0,84 kW
Option 645	– 1,62 kW
Option 675	– 1,63 kW
Option 695	– 1,63 kW

### Luftmassagegebläse

750 W Leistung  
(450 W für Gebläse und 300 W für Erwärmung und Ozonisator zur Desinfektion)  
230 V AC 50/60 Hz

### Wassermassagepumpe

1300 W Leistung  
230 V AC 50 Hz

### LED-Beleuchtung

RGB-LED-Strahler:  
1 W Leistung  
5 V DC  
EN 60825-1:2003  
IPX8

RGB-LED-Streifen:  
1 W Leistung  
12 V DC  
EN 60825-1:2003  
IPX8

### Füllen der Badewanne

LAUFEN Badewannen mit Whirlsystem sind mit einer Sicherheitsvorrichtung ausgestattet, die den Wassermassagebetrieb verhindert, wenn der Wasserpegel in der Badewanne zu niedrig ist. Damit wird ein Überhitzen des Motors vermieden.

Aus diesem Grund muss vor der Verwendung des Wassermassagesystems sichergestellt werden, dass der Wasserpegel die am höchsten gelegene Wasserdüse mindestens 20 mm übersteigt – siehe Abbildung 1.

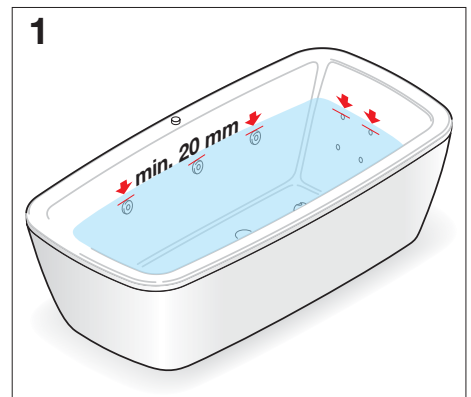

### Erste Desinfektion

Eine erste Desinfektion ist vor der erstmaligen Nutzung der Badewanne mit Whirlsystem durchzuführen. Beachten Sie bitte die ausführlichen Anleitungen im Kapitel zur Desinfektion weiter unten.

### Arten von Wassermassagedüsen

Jede Badewanne mit Whirlsystem ist mit zwei verschiedenen Arten von Wassermassagedüsen ausgestattet: Seitendüsen und Rückendüsen. Die Seitendüsen sind in einer Standard- und in einer Exklusivausführung verfügbar. Je nach Badewannenmodell sind verschiedene Strahlarten und eine unterschiedliche Anzahl Düsen vorhanden.

#### Einstellen der exklusiven Seitendüsen

Um die Seitendüsen einzustellen, richten Sie die Düsen auf den Teil des Körpers aus, der massiert werden soll. Bewegen Sie die Düse ganz einfach in die gewünschte Richtung – siehe Abbildung 2. Die Intensität der Wassermassage kann manuell oder über die elektronische Sensorsteuerung eingestellt werden (Beschreibung siehe unten). Drehen Sie die Düse einfach im Uhrzeigersinn, um die Intensität zu verringern, und gegen den Uhrzeigersinn, um die Intensität zu erhöhen – siehe Abbildung 3. Die Änderung der Intensität der exklusiven Seitendüsen erfolgt stufenweise und Sie fühlen beim Drehen der Düse einen leichten Einrastwiderstand.

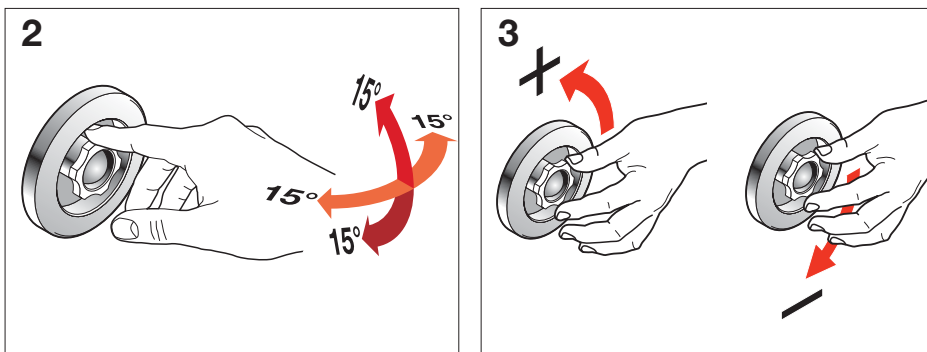

#### Einstellen der Standard Seitendüsen

Um die Seitendüsen einzustellen, richten Sie die Düsen auf den Teil des Körpers aus, der massiert werden soll. Bewegen Sie die Düse ganz einfach in die gewünschte Richtung – siehe Abbildung 4. Die Intensität der Wassermassage kann manuell oder über die elektronische Sensorsteuerung eingestellt werden (Beschreibung siehe unten). Drehen Sie die Abdeckung der standard Seitendüse einfach im Uhrzeigersinn, um die Intensität zu verringern, und gegen den Uhrzeigersinn, um die Intensität zu erhöhen – siehe Abbildung 4. Die Intensität ändert sich kontinuierlich.

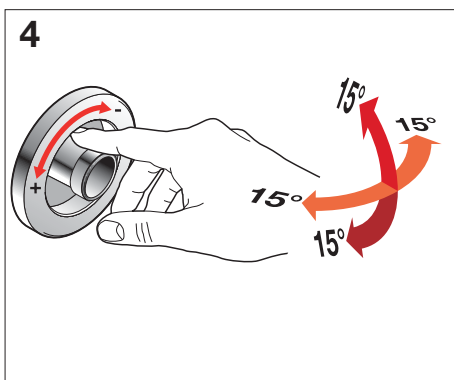

#### Einstellen der Rückendüsen

Die Richtung der Düsen an der Rückenlehne kann nicht eingestellt werden, aber Sie können ihre Intensität durch kontinuierliches Drehen der Düse ändern.

## EIN



Nach dem Einschalten der Luftmassage ist die Intensität auf die niedrigste Stufe eingestellt.

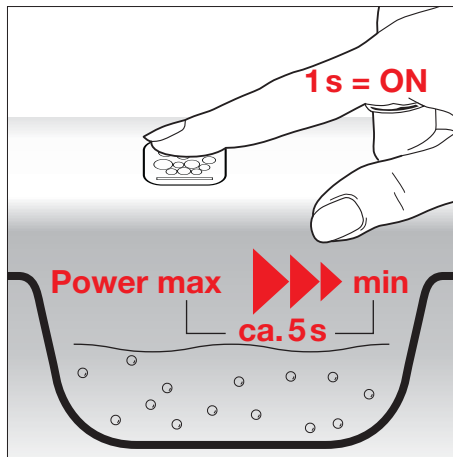

## Erhöhen der Intensität

Drücken Sie die Taste länger als 3 Sekunden. Die Intensität wird auf die höchste Stufe eingestellt.

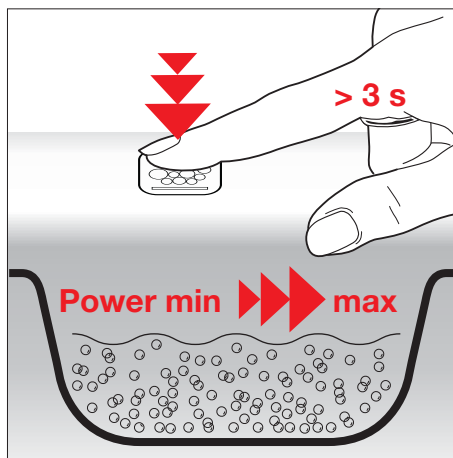

## Verringern der Intensität

Drücken Sie die Taste noch einmal und halten Sie sie 3 Sekunden lang gedrückt, um die Intensität zu verringern. Lassen Sie die Taste los, sobald die gewünschte Intensität erreicht ist.

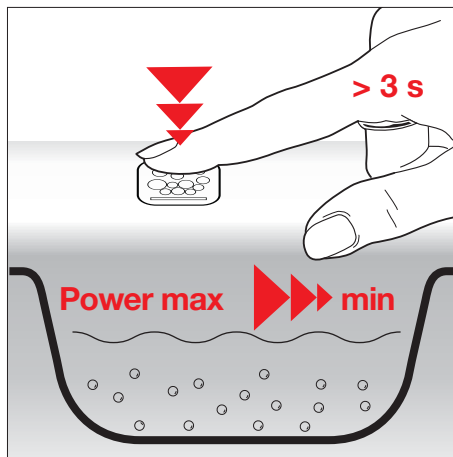

## AUS

Hinweise:

Die Luftmassage schaltet nach 20 Betriebsminuten automatisch ab.

Die Gebläse schalten nach jeder Nutzung des Whirlpoolbades automatisch ein, um die Luftkanäle zu trocknen, auch dann, wenn Sie die Badewanne nur zum Duschen verwenden.

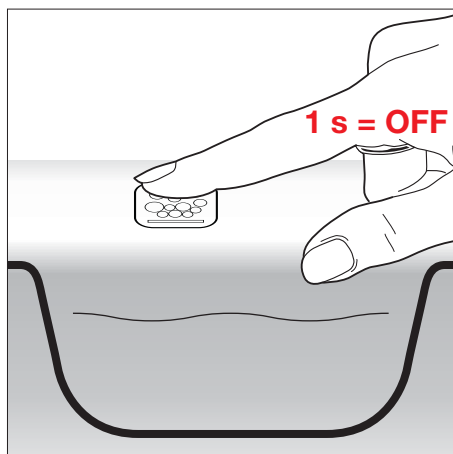

## EIN



Nach dem Einschalten der Wassermassage ist die Intensität auf die niedrigste Stufe eingestellt.

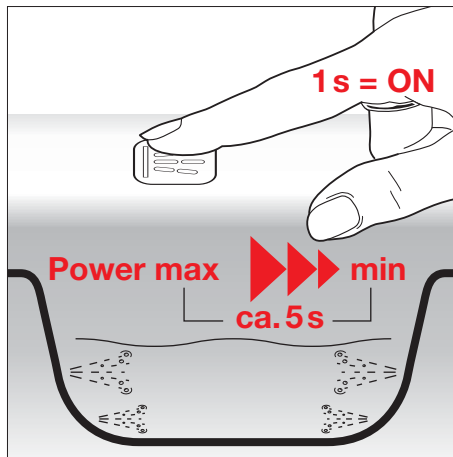

## Erhöhen der Intensität

Drücken Sie die Taste länger als 3 Sekunden. Die Intensität wird auf die höchste Stufe eingestellt.

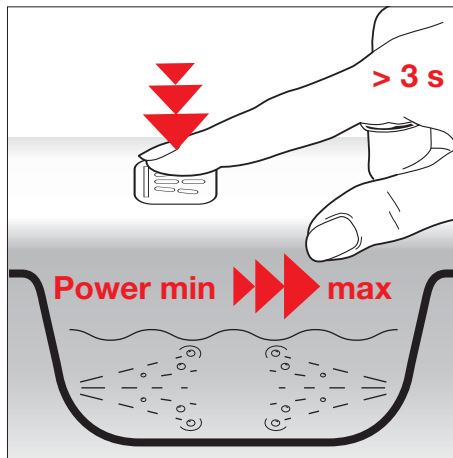

## Verringern der Intensität

Drücken Sie die Taste noch einmal und halten Sie sie 3 Sekunden lang gedrückt, um die Intensität zu verringern. Lassen Sie die Taste los, sobald die gewünschte Intensität erreicht ist.

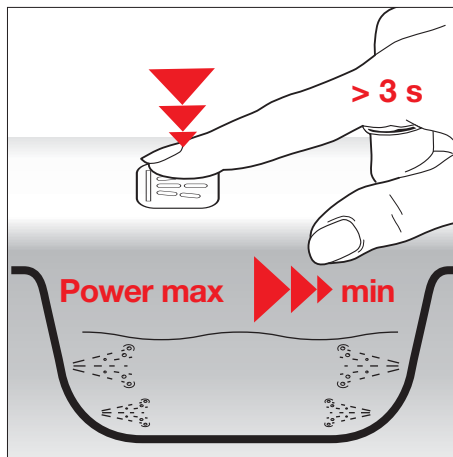

## AUS

Hinweis: Die Wassermassage schaltet nach 20 Betriebsminuten automatisch ab.

**Alarm:** Wenn die Badewanne nicht mit ausreichend Wasser gefüllt ist, wird ein Alarm aktiviert. Bitte lassen Sie mehr Wasser in die Badewanne einlaufen, damit sich der Wasserpegel mindestens 20 mm über der höchsten Düse befindet.

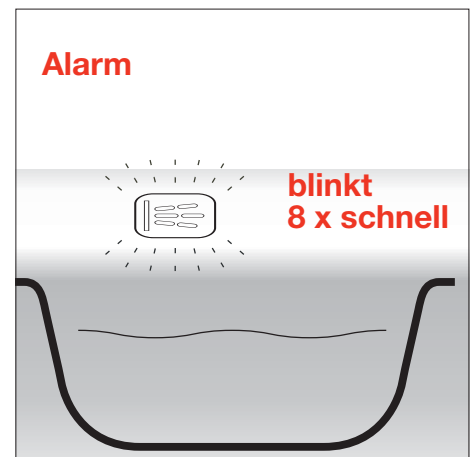
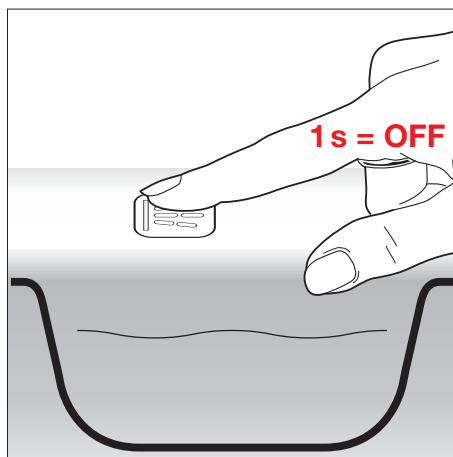

**EIN = mehrfarbig**



**Mehrfarbig:**

- 10 s weiß..... (W)
- 10 s gelb..... (Y)
- 10 s orange..... (O)
- 10 s blau..... (B)
- 10 s grün..... (G)
- 10 s rot..... (R)

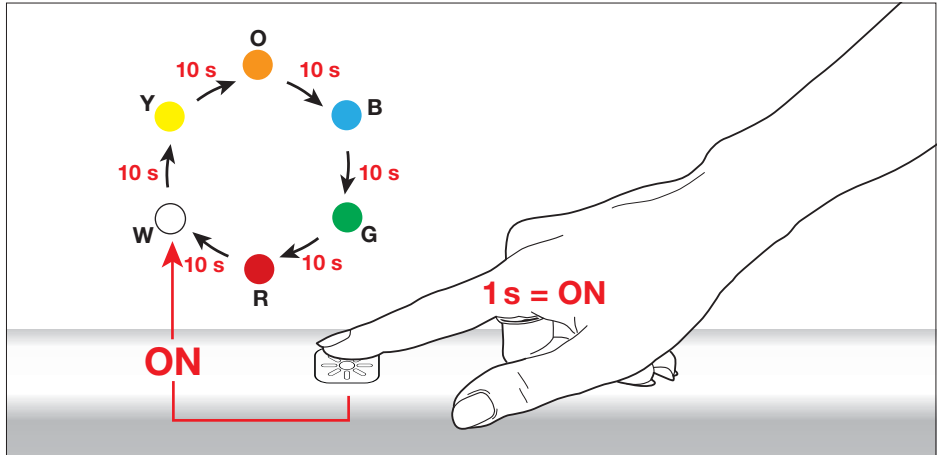

**Farbe auswählen**

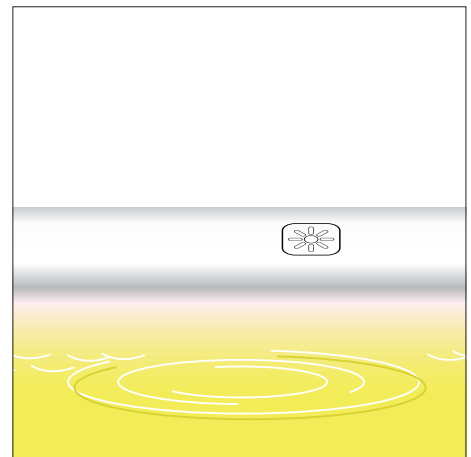
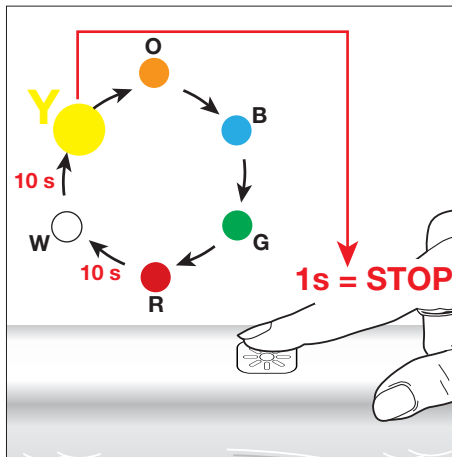

**Farbe ändern**

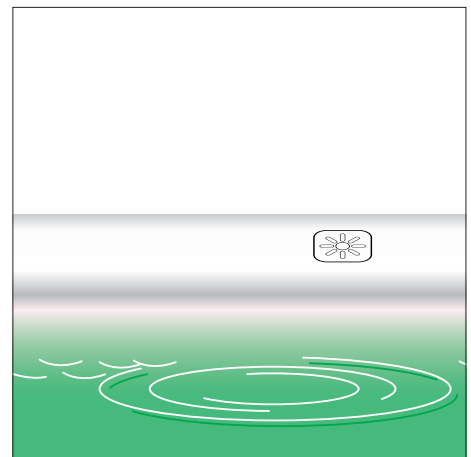
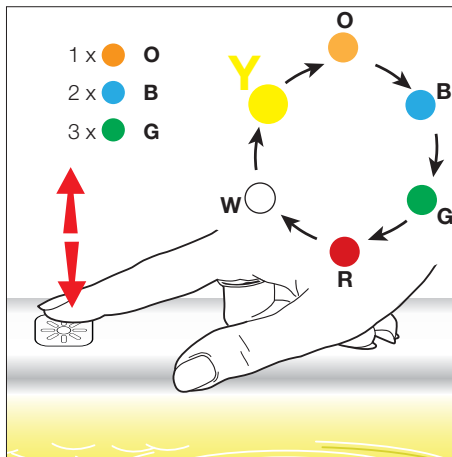

**AUS**

Bitte beachten Sie, dass die LED des LED-Beleuchtungssymbols immer leuchtet, auch dann, wenn die Badewanne nicht in Betrieb ist.

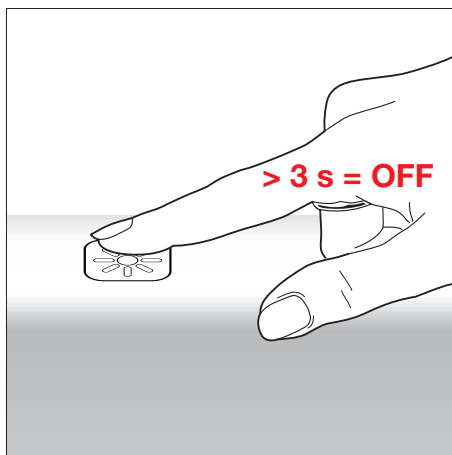



## Nebelfunktion



Verwenden Sie ausschließlich destilliertes Wasser zur Nutzung der Nebelfunktion. Andere Flüssigkeiten können Ablagerungen bilden und die Funktion beeinträchtigen. Zur Aromatherapie empfehlen wir ausschließlich Laufen Essenzen zu verwenden, Artikelnummer 2.9980.0.000.000.1. Mischen Sie das destillierte Wasser mit Ihrer gewünschten Essenz im Verhältnis 1:20.

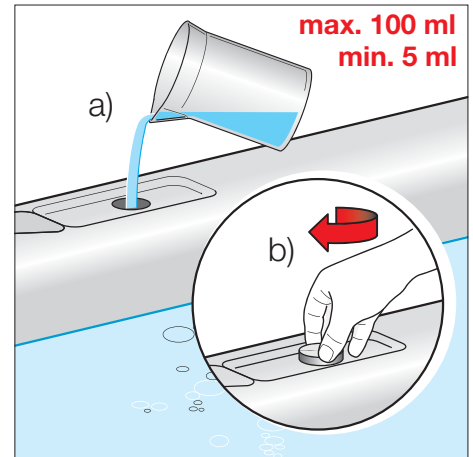
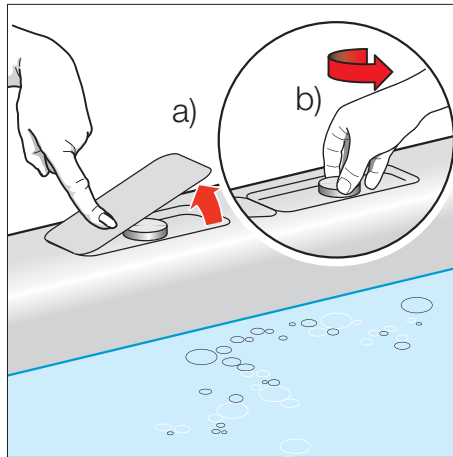

### EIN

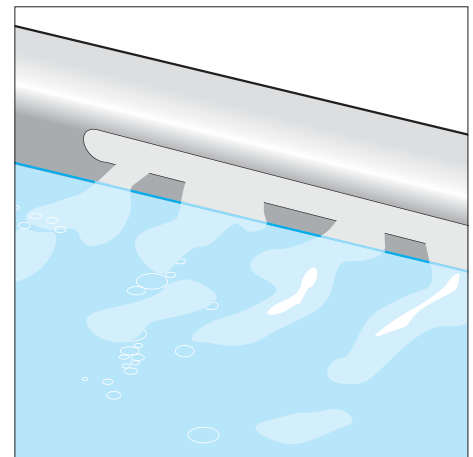
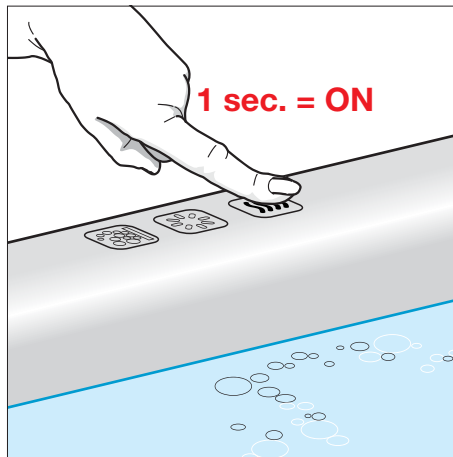

### AUS

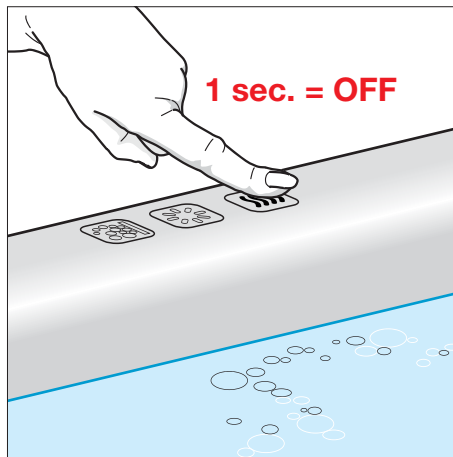

### Tank entleeren und Anzeige

Leeren Sie den Tank regelmäßig. Sollten Sie zwischen verschiedenen Essenzen wechseln, leeren Sie jedes Mal den Tank und füllen Sie ihn mit frischem destilliertem Wasser auf.

Blinkt der Sensor am Wannenrand, ist der Tank nachzufüllen.

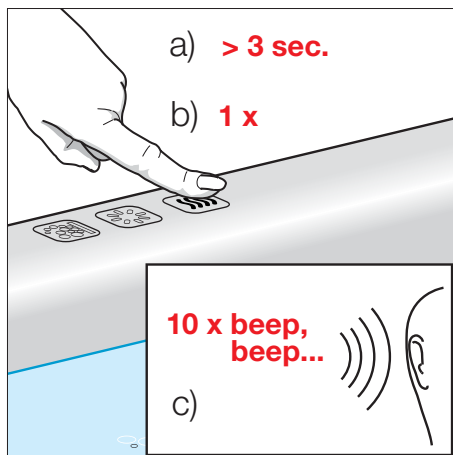



Die automatische Desinfektionsfunktion (für Option 695) ermöglicht Ihnen, Ihre LAUFEN Badewanne zu desinfizieren. Starten Sie einen Desinfektionsvorgang, um die Badewanne vor der erstmaligen Verwendung und dann regelmäßig nach jeder dritten Verwendung und nach langen Nichtbenutzungszeiträumen (mehr als 3 Wochen) zu reinigen.

### Desinfektionserinnerung

Ein eingebauter Timer zählt die Tage seit Durchführung des letzten Desinfektionsvorgangs. Nach 7 Tagen werden Sie von der LED des Desinfektionssymbols daran erinnert, dass eine erneute Desinfektion notwendig ist.

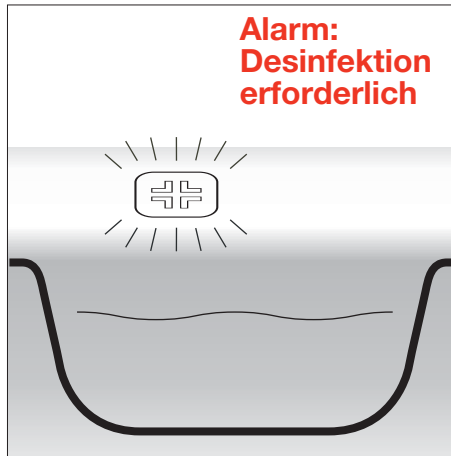

### Anforderungen für den Desinfektionsvorgang

- Luftmassage, Wassermassage und LED-Beleuchtung sind ausgeschaltet.
- Der Wasserpegel liegt über dem Mindestpegel (mind. 2 cm über der höchsten Wasserdüse).
- Es ist ausreichend Desinfektionsflüssigkeit im Behälter.

### EIN

Bitte beachten Sie, dass Sie die Taste innerhalb von 10 Sekunden 6 x drücken müssen.

Sie können den Desinfektionsvorgang nur durch Unterbrechung der Stromversorgung zur Badewanne stoppen.

Nach der Desinfektion müssen Sie die Badewanne leeren. Das Trocknungssystem wird dann automatisch aktiviert. Sobald der Trocknungsvorgang beendet ist, wird die Sperre der Steuertasten der Badewanne aufgehoben und Sie können die Badewanne wieder wie gewohnt nutzen.

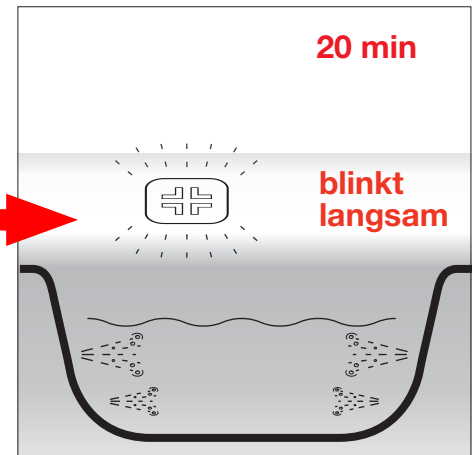
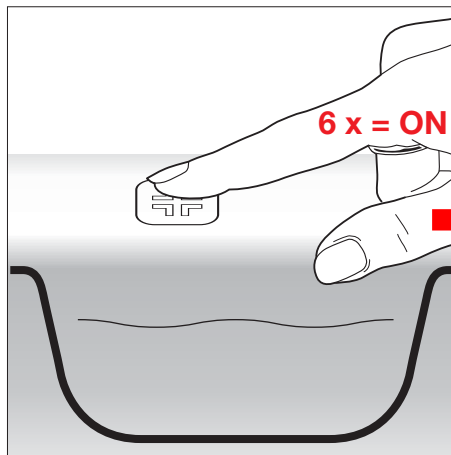

### Desinfektion kann nicht gestartet werden

Der Desinfektionsvorgang kann nicht gestartet werden, weil die entsprechenden Anforderungen nicht erfüllt sind (siehe oben).

Bitte überprüfen Sie die Anforderungen und treffen Sie die notwendigen Maßnahmen.

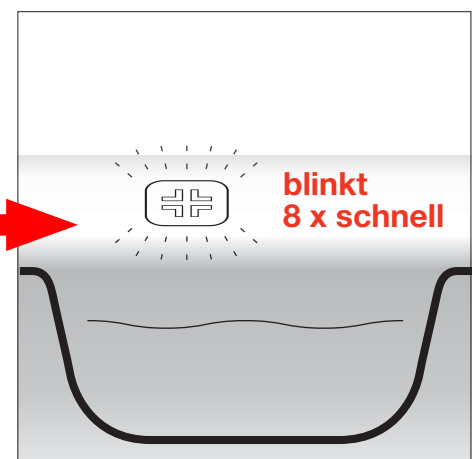
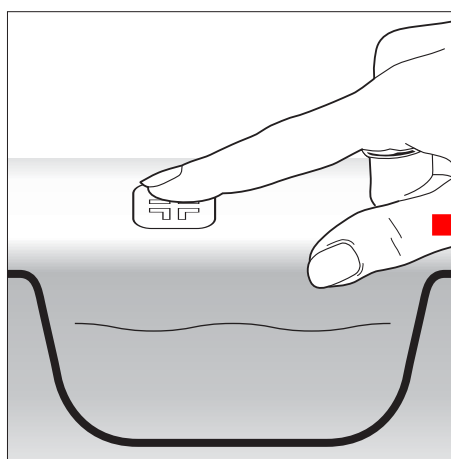

## Manuelle Desinfektion

Die manuelle Desinfektion (nur für die Optionen 605, 615, 616, 625, 627, 635, 645 und 675) ermöglicht Ihnen, Ihre LAUFEN Badewanne zu desinfizieren. Führen Sie einen Desinfektionsvorgang durch, um die Badewanne vor der erstmaligen Verwendung und dann regelmäßig nach jeder dritten Verwendung und nach langen Nichtbenutzungszeiträumen (mehr als 3 Wochen) zu reinigen.

Desinfektionsschritte:

1. Gießen Sie mindestens 50 ml Desinfektionsflüssigkeit in die gefüllte Badewanne.
2. Lassen Sie die Wassermassagefunktion ungefähr 5 Minuten lang laufen.
3. Warten Sie 10 Minuten.
4. Wiederholen Sie die Schritte 2 und 3 noch zwei weitere Male.
5. Entleeren Sie die Badewanne.

Wir empfehlen Ihnen allgemein, unser zu diesem Zweck bestimmtes Desinfektionsmittel LAUFEN TOP (Bestellnr. 2.9504.7.000.000.1) zu verwenden.

Produkte anderer Hersteller: Verwenden Sie nur „Whirlpool-geeignete“ Desinfektionsmittel und Badezusätze.

## Störungen



Ihre Badewanne darf im Fall von Betriebsstörungen nur von qualifizierten Technikern gewartet werden. Schlagen Sie in der folgenden Tabelle nach oder wenden Sie sich bei Bedarf an Ihren örtlichen LAUFEN Vertriebshändler.

Störungen	Mögliche Ursache	Lösung
Die LED-Beleuchtung funktioniert nicht / die Luft- bzw. die Wassermassage startet nicht Die Mehrfarbenfunktion wechselt die Farben nicht / Die LED-Beleuchtung schaltet nicht aus / Die Intensität des Gebläses kann nicht geändert werden / Das Gebläse stoppt nicht	Kein Spannungseingang in der Elektronikbox (230 V AC)	Alle elektrischen Verbindungen überprüfen
	Der Kontakt zum Sensor ist zu gering	Versuchen Sie mit dem Daumen eine größere Fläche des Sensors abzudecken
	Der Sensor ist beschädigt	Bitte wenden Sie sich zwecks Wartung an Ihren örtlichen LAUFEN Vertriebshändler. Der Sensor muss ersetzt werden.
	Die elektronische Steuerung ist beschädigt	Bitte wenden Sie sich zwecks Wartung an Ihren örtlichen LAUFEN Vertriebshändler. Die Elektronikbox muss ersetzt werden.
Die Düsen funktionieren nicht, obwohl die Wassermassage eingeschaltet ist	Die Düsen sind verstopft	Düsen gemäß Beschreibung im Kapitel „Wartungsanleitungen“ manuell reinigen
Die Wassermassage startet nicht (Taste blinkt schnell), obwohl die Badewanne gefüllt und der Wasserpegel korrekt ist	Störung des Wasserpegelsensors	Bitte wenden Sie sich zwecks Wartung an Ihren örtlichen LAUFEN Vertriebshändler
Die Nebel-Leuchtdiode am Wannenrand blinkt	Der Tank ist leer	Füllen Sie den Tank mit max. 100 ml destilliertem Wasser nach. Schalten Sie die Funktion Nebel aus. Starten Sie erneut die Funktion, um sicherzustellen, dass der Wasserstand korrekt ist.
Nebel tritt nicht aus	- Das Tankventil schließt nicht nach Entleerung - Der Ventilator des Nebelgenerators ist defekt - Der Generator ist defekt	Bitte wenden Sie sich zwecks Wartung an Ihren örtlichen LAUFEN Vertriebshändler



### Nachfüllen des Desinfektionsmittelbehälters für automatische Desinfektion (nur Option 695)

Befolgen Sie die in Abbildung 1 gezeigten Schritte:

Lösen und entfernen Sie den Deckel des Desinfektionsmittelbehälters.

Gießen Sie mindestens 50 ml Desinfektionsflüssigkeit in den Behälter. Wir empfehlen Ihnen allgemein, unser zu diesem Zweck bestimmtes Desinfektionsmittel LAUFEN TOP Bestellnr. 2.9504.7.000.000.1 zu verwenden.

Produkte anderer Hersteller: Verwenden Sie nur „Whirlpool-geeignete“ Desinfektionsmittel.

Bringen Sie den Deckel wieder an und schrauben Sie ihn fest.

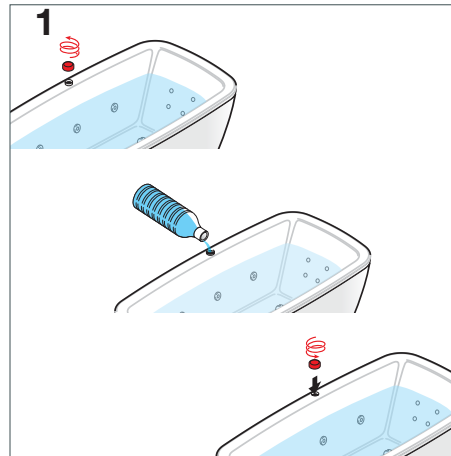

### Reinigen der Wassermassagedüsen

Im Fall, dass die Wassermassagedüsen verstopft sind, müssen sie manuell gereinigt werden. Zur Reinigung müssen Sie die Düsen entfernen.

Schrauben Sie die Düse zu diesem Zweck los, indem Sie sie gemäß Abbildung 3 gegen den Uhrzeigersinn drehen. Wenn Sie Widerstand spüren, entriegeln sie die Düsen, indem Sie noch weiter drehen.

Spülen Sie die Düse zur Reinigung mit kaltem Wasser.

Schrauben Sie die Düse nach ihrer Reinigung wieder an die Düsenhalterung an, indem Sie sie gemäß Abbildung 3 im Uhrzeigersinn drehen.

Bitte beachten Sie, dass sich diese Anleitungen nur auf die exklusiven Wasserdüsen beziehen (siehe „Arten von Wasserdüsen“ im Kapitel „Vorbereitungen“).

Die Standard Wasserdüsen verstopfen normalerweise nicht. Sollten diese nicht korrekt funktionieren, wenden Sie sich bitte zwecks Wartung an Ihren örtlichen LAUFEN Vertriebshändler.

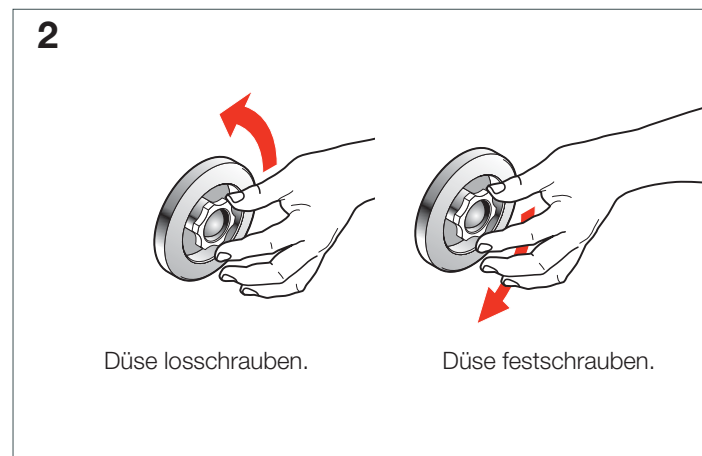

# LAUFEN

Laufen Bathrooms AG  
 Wahlenstrasse 46  
 CH-4242 Laufen, Schweiz  
 www.laufen.com